

Zubehör 19-Zoll-Technik

Bestell-Informationen

Trägerprofil 1

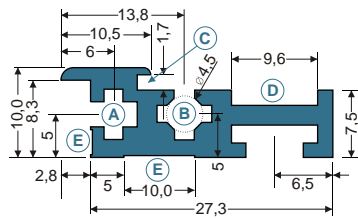
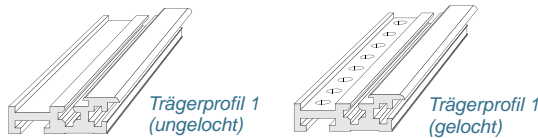

- A** Einzug für Gleitmuttern M2,5 / M3 oder Gewindefschiene
- B** Einzug für selbstschneidende Gewindefschrauben (M5x20mm), zur Befestigung der Seitenwand
- C** Profileinzug zum Einschub von Deckelblechen, 1,5mm
- D** bei gelochtem Trägerprofil wird hier die Kartenführungsschiene eingerastet
- E** Vertiefung zum Einlegen eines Markierungsstreifen

Trägerprofil 1 (ungelocht)

l=208,3 mm **Art. Nr. 125010 0208**
 l=432,0mm **Art. Nr. 125010 0432**
 l=1000 mm **Art. Nr. 125010 1000**
 l=3000 mm **Art. Nr. 125010 3000**

Trägerprofil 1 (gelocht)

Raster 5,08mm
 l=208,3 mm **Art. Nr. 125011 0208**
 l=432,0mm **Art. Nr. 125011 0432**

Individueller Profilschnitt bis l=3000 mm auf Anfrage.

Trägerprofil 2

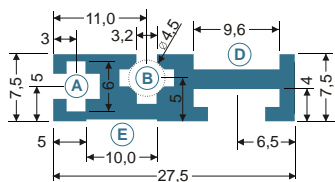
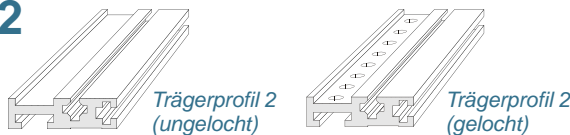

- A** Einzug für Gleitmuttern M2,5 / M3 oder Gewindefschiene
- B** Einzug für selbstschneidende Gewindefschrauben (M5x20mm), zur Befestigung der Seitenwand
- D** bei gelochtem Trägerprofil wird hier die Kartenführungsschiene eingerastet
- E** Vertiefung zum Einlegen eines Markierungsstreifen

Trägerprofil 2 (ungelocht)

l=208,3 mm **Art. Nr. 125020 0208**
 l=432,0mm **Art. Nr. 125020 0432**
 l=1000 mm **Art. Nr. 125020 1000**
 l=3000 mm **Art. Nr. 125020 3000**

Trägerprofil 2 (gelocht)

Raster 5,08mm
 l=208,3 mm **Art. Nr. 125021 0208**
 l=432,0mm **Art. Nr. 125021 0432**

Individueller Profilschnitt bis l=3000 mm auf Anfrage.

Haltwinkelprofil

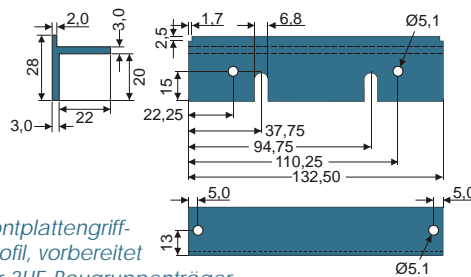

Fontplattengriffprofil, vorbereitet für 3HE-Baugruppenträger

Haltwinkelprofil

Aluminiumprofil, natur eloxiert, unbearbeitet
 l=1000 mm **Art. Nr. 128030 1000**
 l=3000 mm **Art. Nr. 128030 3000**

Haltwinkelprofil (gelocht)

Aluminiumprofil, natur eloxiert, l=132,5mm, vorbereitet für 3HE-Baugruppenträger

Art. Nr. 138006

Seitenteil-Blech

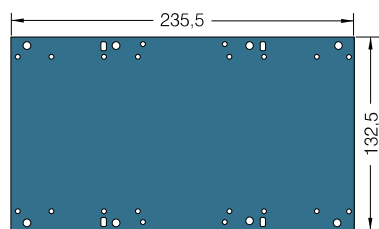

Seitenteil-Blech (3 HE)

Aluminium-Blech 2,5mm, natur eloxiert, 132,5x235,5mm, mit Lochbild zum Aufbau eines 3HE-Baugruppenträgers. Durch geprägte Noppen ist eine verdrehsichere Montage der Trägerprofile gewährleistet.

Art. Nr. 138009

Seitenteilbleche werden zum Bau von 3HE Baugruppenträger, System- und Tischgehäusen nach DIN 41494 genutzt.

Bestell-Informationen

Gewindestreifen M3

Stahl, vernickelt, Raster 5,08mm
l=203,2mm (für 10-Zoll Gehäuse)

Art. Nr. 138048

l=432mm (für 19-Zoll-Gehäuse)

Art. Nr. 138049



Zubehör 19-Zoll-Technik

Gewindestreifen

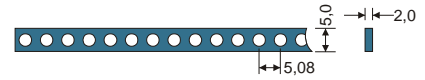

Gewindestreifen zum Einschub in T-Nuten-Einzüge der Trägerprofile

Boden-/Deckelblech (gelocht)

Aluminiumblech 1,5mm mit Quadratlochung im Raster 3x3mm, natur eloxiert, passend für BGT Gehäuse

10-Zoll Gehäuse (222,3 x 208,0 mm)

Art. Nr. 138123

19-Zoll Gehäuse (222,3 x 431,7 mm)

Art. Nr. 138124

Boden-/Deckelblech

Aluminiumblech 1,5mm, natur eloxiert, passend für BGT Gehäuse

10-Zoll Gehäuse (222,3 x 208,0 mm)

Art. Nr. 138121

19-Zoll Gehäuse (222,3 x 431,7 mm)

Art. Nr. 138122

Umrüstsatz für BGT

mit Alu-Lochblech 1,5mm, Raster 3x3mm, natur eloxiert,

10-Zoll Gehäuse Art. Nr. 138133

19-Zoll Gehäuse Art. Nr. 138134

Umrüstsatz für BGT

mit Alublech (ungelocht), 1,5mm, Raster 3x3mm, natur eloxiert,

10-Zoll Gehäuse Art. Nr. 138131

19-Zoll Gehäuse Art. Nr. 138131

Gehäuseabdeckungen/ Bodenbleche

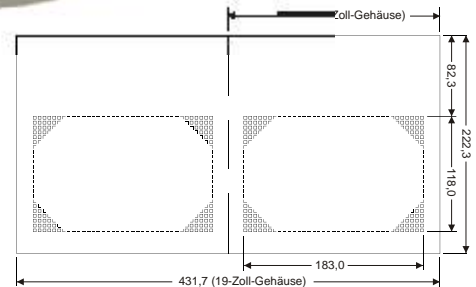
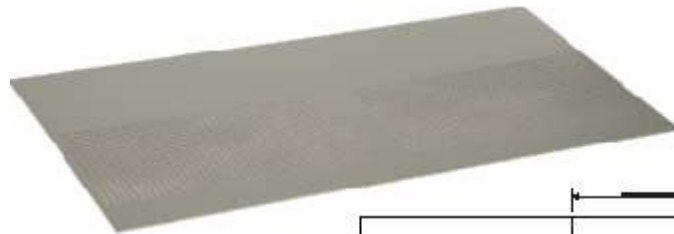

Lieferumfang Umrüstsatz BGT:

- 2x Aluminium-Bleche, gelocht/ungelocht
- 2x Trägerprofil 2, gelocht
- 2x Linsenkopfschrauben M5x20mm

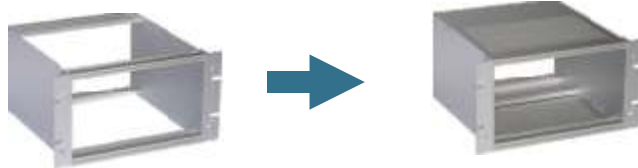

Gerätegriffe (natur eloxiert)

Lieferumfang:
2x Gerätegriff (Aluminium)
4x Linsenkopfschraube M5x12

Größe 1 Art. Nr. 138057

Größe 2 Art. Nr. 138058

Größe 3 Art. Nr. 138059

Gerätegriffe

(schwarz, pulverbeschichtet)

Größe 1 Art. Nr. 138057 0001

Größe 2 Art. Nr. 138058 0001

Größe 3 Art. Nr. 138059 0001

Gerätegriffe aus Aluminium

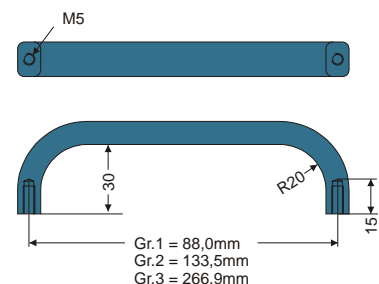

Die Alu-Gerätegriffe bestehen durch Ihre runde und handliche Form. Sie sind in den Farben natur eloxiert + poliert, sowie in schwarz pulverbeschichtet lieferbar.

Technische Änderungen vorbehalten

Zubehör 19-Zoll-Technik

ABS Gerätegriff

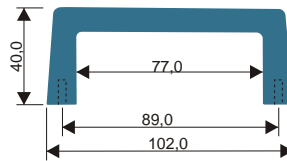

Die Gerätegriffe aus ABS sind den Farben schwarz, braun und silbergrau verfügbar, können aber in jeder anderen Farbe hergestellt werden. Die Montage erfolgt durch selbstschneidende Schrauben.

Bestell-Informationen

ABS Gerätegriff

Lieferumfang:
2x Gerätegriff (ABS)
4x Blechschraube Ø4,2x12 mm

silbergrau **Art. Nr. 138026**
braun **Art. Nr. 138024**
schwarz **Art. Nr. 138025**

Teilfrontplatten / Rückwände

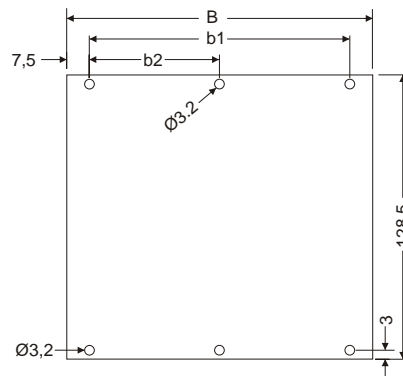
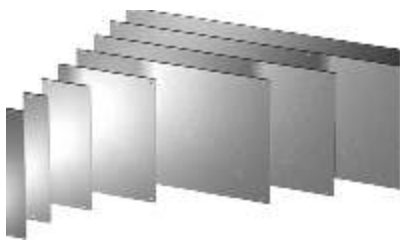

Teilfrontplatten

l=208,3 mm

| Art.-Nr.: | B | b1 | b2 |
|-------------|-------|-------|-------|
| 138081 0001 | 20,0 | | |
| 138082 0001 | 25,1 | | |
| 138083 0001 | 50,5 | 35,6 | |
| 138084 0001 | 101,3 | 86,4 | |
| 138085 0001 | 202,9 | 188,0 | |
| 138086 0001 | 426,4 | 411,5 | 203,2 |
| 138087 0001 | 431,5 | 416,6 | 213,4 |
| 138088 0001 | 253,7 | 238,7 | |

Befestigungsschienen

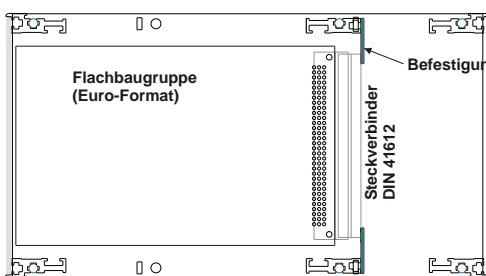

Befestigungsschiene

... für Steckverbinder 41612

Lochstreifen aus Aluminiumblech, 1,5mm, natur eloxiert

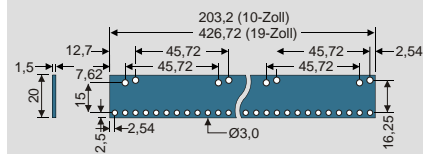

l=203,2mm **Art. Nr. 138044**
l=426,7mm **Art. Nr. 138045**

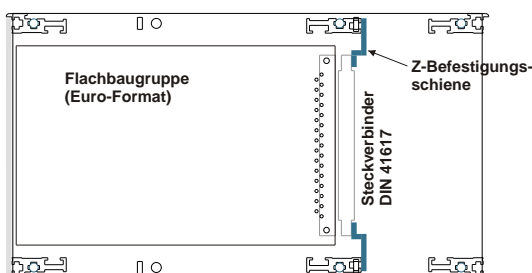

Befestigungsschiene

... für Steckverbinder 41617

gelochte Z-Schiene aus Aluminium, natur eloxiert

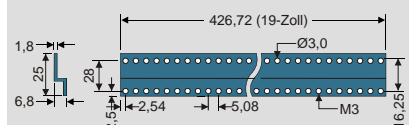

l=203,2mm **Art. Nr. 138046**
l=426,7mm **Art. Nr. 138047**

Bestell-Informationen

Karten-Führungsschiene

Kunststoff, schwarz, mit voreilenden Steckerzapfen und Einrastnasen zum Einrasten in Trägerprofil mit Rasterlochung

VE=1 St. Art. Nr. 138022
 VE=20 St. Art. Nr. 138022 0001
 VE=100 St. Art. Nr. 138022 0002



Zubehör 19-Zoll-Technik

Karten-Führungsschienen

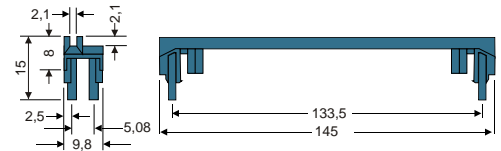

Karten-Führungsschienen werden in Baugruppenträger nach DIN41494 eingesetzt, um den eingeschobenen Flachbaugruppen Führung und Halt zu bieten. Die Montage erfolgt durch Einstecken in gelochte Trägerprofile 1 und 2.

- ① **Teilfrontplatte**
Alu-Blech 2,0mm, mit Lochbild
- ③ **Linsenkopfschraube**
M2,5x5mm (DIN 7985), vernickelt
- ④ **Frontplattenbefestigung**
... aus Metall, vernickelt
- ⑤ **Frontplattenbefestigung**
... aus PVC, schwarz
- ⑥ **Linsenkopfschraube**
M2,5x8mm (DIN 7985), vernickelt
- ⑦ **Sechskant-Mutter**
M2,5 (DIN 934), vernickelt
- ⑧ **Karten-Führungsschiene**
aus Kunststoff, schwarz
- ⑨ **Linsenkopfschraube**
M3x6mm (DIN 7985), vernickelt

19-Zoll Baugruppe

- Konstruktion -

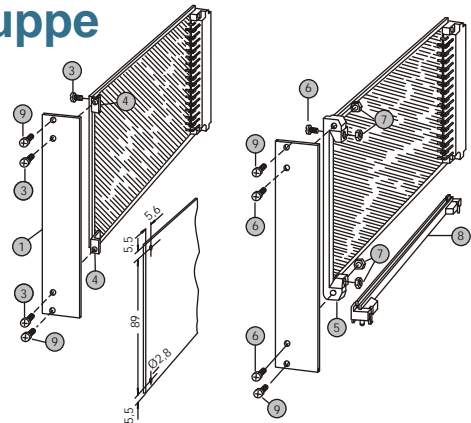

Frontplatten

Aluminiumblech 2 mm, natur eloxiert mit Bohrungen für Frontplattenbefestigung und Frontplattengriff

| Art.- Nr.: | B | b1 | Ø(mm) |
|-------------|-------|------|-------|
| 138071 0001 | 20,0 | | 2,7 |
| 138072 0001 | 25,1 | | 2,7 |
| 138073 0001 | 50,5 | 35,6 | 2,7 |
| 138074 0001 | 101,3 | 86,4 | 2,7 |
| 138075 0001 | 75,9 | 61,0 | 2,7 |
| 138071 | 20,0 | | 3,2 |
| 138072 | 25,1 | | 3,2 |
| 138073 | 50,5 | 35,6 | 3,2 |
| 138074 | 101,3 | 86,4 | 3,2 |
| 138075 | 75,9 | 61,0 | 3,2 |

Frontplatten für 19-Zoll Baugruppen

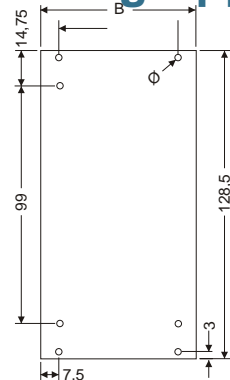

Frontplattenbefestigung PVC

... aus Kunststoff, schwarz
 VE=20St. Art. Nr. 138023 0001
 VE=100St. Art. Nr. 138023 0002

Frontplattenbefestigung Metall

... aus Stahl, verzinkt, (2St.)
 VE=20St. Art. Nr. 138042 0001
 VE=100St. Art. Nr. 138042 0002

Frontplattenbefestigung



Frontplattenbefestigung PVC



Frontplattenbefestigung Metall

Frontplattenbefestigungen werden zur Montage von Teilfrontplatten an Flachbaugruppen im Euro-Format verwendet.

Frontplattengriff

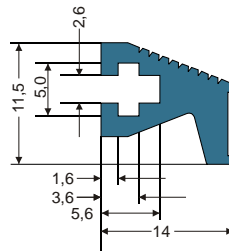

Bestell-Informationen

Frontplattengriff

Aluminiumprofil, natur eloxiert, mit T-Nut-Einzug für Gleitmutter M3 oder Gewindeführung

| Art.-Nr.: | l (mm) | Breite |
|-------------|--------------|--------|
| 138110 | 20,0 | 4TE |
| 138111 | 25,1 | 5TE |
| 138112 | 50,5 | 10TE |
| 138113 | 101,3 | 15TE |
| 138114 | 75,9 | 20TE |
| 125033 1000 | 1000 (1,0 m) | |

Linsenkopf-Schrauben

DIN7981, (Kreuzschlitz), verzinkt
VE=100St.

| | |
|---------------|----------------------|
| M2,5x5 | Art. Nr. 493025 0056 |
| M2,5x8 | Art. Nr. 493025 0086 |
| M3x4 | Art. Nr. 493030 0046 |
| M3x5 | Art. Nr. 493030 0056 |
| M3x10 | Art. Nr. 493030 0106 |



Blechschraben

DIN7981, (Linsenkopf, Kreuzschlitz),
verzinkt, VE=100St.

| | |
|-----------------|----------------------|
| Ø2,9x9,5 | Art. Nr. 496029 0096 |
| Ø2,9x19 | Art. Nr. 496029 0196 |



Vierkantmutter (Gleitmutter)

DIN 562, verzinkt
VE=100St.

| | |
|-----------|----------------------|
| M3 | Art. Nr. 499530 0006 |
|-----------|----------------------|



Innensechskant-Schrauben

DIN6912, verzinkt, VE=100St.

| | |
|--------------|----------------------|
| M5x20 | Art. Nr. 490050 1206 |
|--------------|----------------------|



PT-Torx Schrauben

Blechschraben mit ALtracs Ge-
windegeometrie für optimalen Halt
in Alu-Profileinzügen, mit Scheiben-
ansatz, verzinkt, VE=100St.

| | |
|-------------|----------------------|
| 3x10 | Art. Nr. 496130 0106 |
| 5x20 | Art. Nr. 496150 0206 |



PT-Torx Schrauben

Blechschraben mit ALtracs Ge-
windegeometrie für optimalen Halt
in Alu-Profileinzügen, verzinkt,
VE=100St.

| | |
|-------------|----------------------|
| 3x10 | Art. Nr. 496130 1106 |
| 5x20 | Art. Nr. 496150 1206 |

